

# Eames Tables

Charles & Ray Eames, 1964/1968



## Eames Tables

Die Entstehungsgeschichte der Eames Tables geht zurück bis in die 1940er-Jahre, als Charles und Ray Eames erste Versionen des späteren Tischuntergestells entwickelten. Im für das Designerpaar typischen Denken in Systemen eigneten sich schon diese frühen Entwürfe für verschiedene Stühle und Tische. Die heute für die Eames Tables verwendeten Untergestelle sind in den 1960er-Jahren anlässlich der Entwicklung der Soft Pad Chairs entstanden.

Die Eames Tables zeichnen sich durch ihre intelligente Konstruktion und formale Zurückhaltung aus. Seit Jahrzehnten dienen sie der Kommunikation, dem Teamwork und dem Austausch in Büros, im öffentlichen Raum und zuhause. Heutigen Anforderungen begegnen sie mit intelligenten Elektrifizierungslösungen und modernen Technologien wie Wireless Charging.

Die Tischfamilie teilt sich in die Segmented Tables für grossformatige Tischplatten, die kleineren Contract Tables und die tiefen Beistelltische Side Tables. Die hochwertigen Materialien sorgen für überdurchschnittliche Langlebigkeit. Für alle Modelle sind HPL-Tischplatten mit der typischen, abgerundeten schwarzen Kunststoffkante oder eine Auswahl von Holzfurnieren erhältlich. Für die Eames Contract und Side Tables gibt es auch Platten in Melamin oder Vollkernplatten für den Einsatz in Aussenbereichen.



## Charles & Ray Eames

Charles & Ray Eames zählen zu den bedeutendsten Persönlichkeiten des Designs im 20. Jahrhundert. Sie haben u.a. Möbel entworfen, Filme gedreht, fotografiert und Ausstellungen konzipiert. Vitra ist der einzige legitimierte Hersteller ihrer Produkte für Europa und den

Mittleren Osten und gibt Ihnen die Sicherheit, ein Eames-Original zu besitzen.

1	Eames Tables	10-11	Untergestelle	16-17	Eames Contract Tables
2-5	Konfigurationen	12-13	Massangaben	18-20	Eames Segmented Tables
6-7	Tischformen	13	Farben und Materialien		Meeting
8-9	Elektrifizierung	14-15	Eames Side Tables		



**Eames Side Tables, rund**, Ø700 mm, Höhe 550 mm, Tischplatte Furnier Eiche hell, Ausleger und Standrohr chrom, Sofa: Mariposa Club

---



**Eames Side Tables, quadratisch**, 750x750 mm, Höhe 400 mm, Tischplatte Furnier Eiche dunkel, Ausleger und Standrohr pulverbeschichtet tiefschwarz, Stühle: EA 216

---



**Eames Side Tables, rund**, Ø800 mm, Höhe 400 mm und 550 mm, Tischplatte HPL weiss mit schwarzer Kante, Ausleger poliert, Standrohr basic dark, Stühle: EA 116 und EA 124

---



**Eames Contract Tables, quadratisch**, 750x750 mm, Tischplatte Melamin weiss, Ausleger und Standrohr pulverbeschichtet weiss, Stühle: .03

---



**Eames Contract Tables, rund**, Ø800 mm, Tischplatte HPL weiss mit schwarzer Kante, Ausleger und Standrohr pulverbeschichtet tiefschwarz, Stühle: EFC

---



**Eames Contract Tables, quadratisch** 750x750 mm, Tischplatte Vollkern weiss mit schwarzer Kante, Ausleger und Standrohr pulverbeschichtet weiss und schwarz, Outdoor-Variante, Stühle: Wire Chair

---



**Eames Segmented Tables Meeting, rund, Ø1300 mm, 4 Sitzplätze, Tischplatte HPL weiss mit schwarzer Kante, Ausleger poliert, Standrohr basic dark, Elektrifizierung: Punto Wireless Charging, Stühle: .o3**



**Eames Segmented Tables Meeting, Bootsform, 2000x1150 mm, 6 Sitzplätze, Tischplatte HPL weiss mit schwarzer Kante, Ausleger chrom, Standrohr chrom, Stühle: EFC**



**Eames Segmented Tables Meeting, rund, Ø2000 mm, 6-8 Sitzplätze, Tischplatte Furnier Eiche hell, Ausleger poliert, Standrohr basic dark, Elektrifizierung: Punto Strom/USB, Stühle: EA 108**





**Eames Segmented Tables Meeting, Bootsform, 3600x1300 mm, 10 Sitzplätze, Tischplatte Furnier Eiche dunkel, Ausleger und Standrohr chrom, Elektrifizierung: Rotax, Stühle: Softshell Chair**



**Eames Segmented Tables Meeting, Bootsform, 8000x2000 mm, 20+ Sitzplätze, Tischplatte Furnier amerikanischer Nussbaum, Ausleger und Standrohr tiefschwarz, Elektrifizierung: Aletta, Stühle: EA 208**

Eames Side Tables



-  Ø 700 mm
-  Ø 800 mm
-  750 x 750 mm



Eames Contract Tables



-  Ø 700 mm  
2 Sitzplätze
-  Ø 800 mm  
3-4 Sitzplätze
-  750 x 750 mm  
4 Sitzplätze

Eames Segmented Tables Meeting

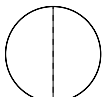

-  Ø 1100 mm  
4 Sitzplätze
-  Ø 1300 mm  
4-6 Sitzplätze
-  Ø 2000 mm  
6-8 Sitzplätze

Eames Segmented Tables Meeting

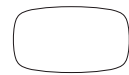

2000 x 1150 mm  
6 Sitzplätze



2800 x 1300 mm  
8 Sitzplätze

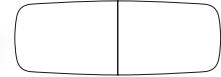

3600 x 1300 mm  
10 Sitzplätze

TISCHPLATTEN

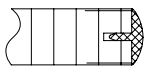

Hartbelag weiss (25mm) mit schwarzer Kante

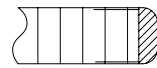

Melamin direktbeschichtet weiss (25mm) mit glatter, gerader Kunststoffkante in weiss



Vollkern weiss (12 mm) mit schwarzer Kante

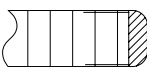

Furnier Eiche hell (25mm) mit gerader Furnierkante

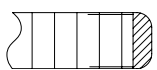

Furnier Amerikanischer Nussbaum (25mm) mit gerader Furnierkante



Furnier Eiche dunkel (25mm) mit gerader Furnierkante

	Hartbelag weiss mit schwarzer Kante	Melamin weiss mit Kunststoffkante weiss	Vollkern weiss mit schwarzer Kante*	Furnier Eiche hell	Furnier Amerikanischer Nussbaum	Furnier Eiche dunkel
Side Tables	●	●	●	●		●
Contract Tables	●	●	●	●		●
Segmented Tables Meeting	●			●	●	●

\* eignet sich für den Aussenbereich

**Neue, integrierte Elektrifizierung**

Das Untergestell für die Eames Segmented Tables wurde in einem aufwendigen Prozess überarbeitet, um zeitgemässe Elektrifizierungslösungen auf elegante Weise zu integrieren.

Mit dezent durch die Säulen der Tische geführten Kabeln ist es gelungen, die Optik nicht zu verändern und die Modularität des raffinierten Untergestells beizubehalten.

**Elektrifizierungsbeispiel\***

- 1 Punto Wireless Charger
- 2 Elektrifizierungs Set Kabel



Punto Strom



Punto USB



Punto Wireless Charging

Einzig die Tischplattenaufnahme wurde für die neue Elektrifizierung mit Punto erweitert, was aber kaum sichtbar ist. Als Ausgabe auf der Tischplatte stehen die Klappen Aletta und Rotax zur

Wahl und mit der neuen Lösung Punto stehen Strom, USB oder Wireless Charging zur Verfügung.



**Elektrifizierungsbeispiel\***

- 1 Punto Strom
- 2 Rotax
- 3 Aletta
- 4 Punto USB
- 5 Elektrifizierungs Set Kabel

Für weiterführende Informationen zur Elektrifizierung oder zu kundenspezifischen Lösungen wenden Sie sich bitte an Ihren Vitra-Innendienst.

\* Bitte beachten Sie die lokalen Elektrifizierungsvorschriften!



Rotax



Aletta





poliert / basic dark



chrom / basic dark



chrom / chrom



pulverbeschichtet  
tiefschwarz\*



pulverbeschichtet  
weiss\*

UNTERGESTELLE SEGMENTED TABLES MEETING



**Segmented Table Untergestell**

bestehend aus Ausleger, Standrohr, Traversen und Tischkreuz für rechteckige oder bootsförmige Tischplatten



chrom / basic dark



poliert / basic dark



chrom / chrom



tiefschwarz

\* eignet sich für den Aussenbereich

## UNTERGESTELLE SEGMENTED TABLES MEETING KUNDENSPEZIFISCHE TISCHANLAGEN

Die Untergestellkonstruktion der Eames Segmented Tables basiert auf einer ausgeklügelten Logik, die es ermöglicht, die Komponenten modular zu kombinieren. Die Segmentbasis besteht aus den Elementen Beine, Streben, Säulen und Tischplattenstützen. Die Beine und die Strebe können in verschiedenen Winkeln mit der

Säule verbunden werden, wodurch Module entstehen, die jeweils eine Reihe von Tischplattengrößen und -formen ermöglichen. Mit dem VCS-Konfigurator ist es möglich, Tische mit einer Länge bis zu 10 Metern und einer Breite bis 1,7 m zu konfigurieren.



### Segmented Table Untergestell

bestehend aus Ausleger, Standrohr, Traversen und Tischkreuz für grosse, kundenspezifische Tischanlagen

---

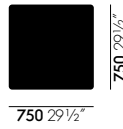
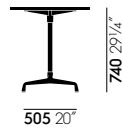

Eames Side Table,  
ø 700, ø 800

Eames Side Tables,  
750 x 750

Eames Contract Tables,  
ø 700, ø 800

Eames Contract Tables,  
750 x 750

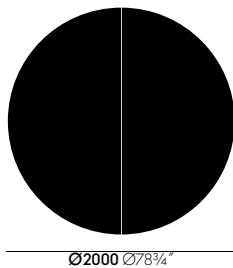
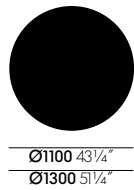
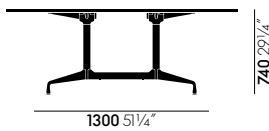

Eames Segmented Table,  
ø 1100, ø 1300

Eames Segmented Table Meeting,  
ø 2000

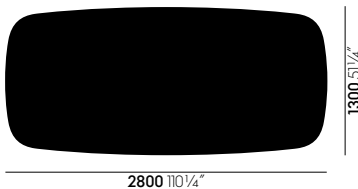
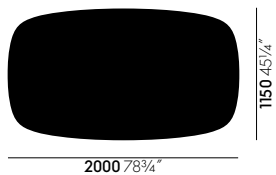
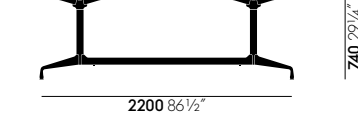
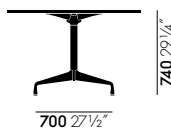
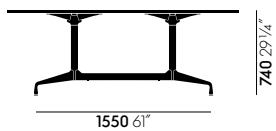

Eames Segmented Table Meeting,  
2000 x 1150

Eames Segmented Table Meeting,  
2800 x 1300

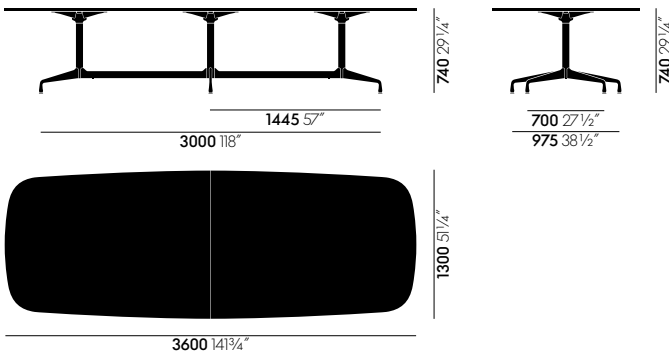

Eames Segmented Table Meeting,  
3600 x 1300

## FARBEN UND MATERIALIEN









### Eames Contract und Side Tables

 <b>04</b> weiss pulver- beschichtet (struktur)	 <b>01</b> weiss (struktur)	
 <b>01</b> glanzchrom	 <b>12</b> weiss (glatt)	 <b>17</b> Eiche hell
 <b>03</b> Aluminium poliert	 <b>12</b> tiefschwarz pulverbeschichtet (struktur)	 <b>04</b> Eiche dunkel, Naturholz Schutzlack
 <b>30</b> basic dark pulverbeschichtet (glatt)	 <b>03</b> weiss (struktur)	

Untergestell

Tischplatte (Contract & Side Tables)

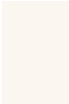
### Eames Segmented Tables Meeting

 <b>01</b> glanzchrom	 <b>30</b> basic dark pul- verbeschichtet (glatt)	 <b>04</b> Eiche dunkel, Naturholz Schutzlack
 <b>03</b> Aluminium poliert	 <b>12</b> tiefschwarz pulverbeschich- tet (struktur)	 <b>13</b> Amerikanischer Nussbaum
	 <b>12</b> weiss (glatt)	 <b>17</b> Eiche hell

Untergestell

Tischplatte (Eames Segmented Tables)



Das VCS (Vitra Configuration System) enthält das gesamte Produktwissen der Vitra Produkte und unterstützt Sie bei der Erstellung von Planungen und Angeboten. Erhältlich bei Ihrem Innendienst oder unter [vcs@vitra.com](mailto:vcs@vitra.com).

Planungsdaten, weitere Informationen und Bildmaterial finden Sie im Vitra Extranet für Architekten: [www.vitra.com/extranet](http://www.vitra.com/extranet). Zur farbverbindlichen Spezifikation bestellen Sie bitte die Vitra Farb- und Materialmusterbox.



# Eames Side Tables

Charles & Ray Eames, 1968

**vitra.**



Eames Side Tables

Charles und Ray Eames haben für die Eames Side Tables die formal gleichen, aber weniger hohen Untergestelle eingesetzt, wie für die Contract Tables. Aufgrund ihrer Verwandtschaft mit den Aluminium und den Soft Pad Chairs eignen sich die Side Tables ideal für Lounge- und Wartebereiche, die mit diesen Vitra-Stühlen ausgerüstet sind, machen aber auch neben jedem anderen Sessel oder dem Sofa eine gute Figur.

Die Eames Side Tables gibt es mit zwei unterschiedlich grossen runden und einer quadratischen Tischplatte und jeweils in zwei verschiedenen Höhen.

## Materialien

- **Tischplatte:** in vier Materialien erhältlich. Melamin direktbeschichtet weiss (25 mm) mit glatter, gerader Kunststoffkante in weiss, Furnier in Eiche hell oder dunkel (Europa) (25 mm) mit gerader Furnierkante, Vollkernplatte weiss (12 mm) mit schwarzer Kante oder Hartbelag HPL (25 mm) mit schwarzer Kante.
- **Untergestell:** Kippsicherer Säulenfuss, Vierfussausleger aus Aluminium-Druckguss. Erhältlich in 4 Varianten: Ausleger poliert oder verchromt mit Standrohr in basic dark (RAL 9004), komplett verchromt oder komplett pulverbeschichtet (struktur) in tiefschwarz (RAL 9005) oder weiss (RAL 9010). Die Höhe des Untergestells inkl. eingedrehtem Gleiter

beträgt 52 cm und 37 cm, zum Ausgleich von Bodenunebenheiten können die Gleiter bis max. 10 mm herausgedreht werden.

- **Einsatz:** Das pulverbeschichtete Untergestell eignet sich zusammen mit der Vollkernplatte auch für den Aussenbereich.



Ø700 Ø27 1/2"  
Ø800 Ø31 1/2"



750 29 1/2"

Eames Side Table,  
ø 700, ø 800

Eames Side Tables,  
750 x 750

FARBEN UND MATERIALIEN

Eames Side Tables

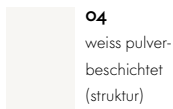

**04**  
weiss pulver-  
beschichtet  
(struktur)

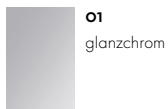

**01**  
glanzchrom



**03**  
Aluminium  
poliert

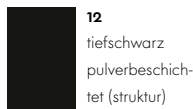

**12**  
tiefschwarz  
pulverbeschich-  
tet (struktur)



**30**  
basic dark pul-  
verbeschichtet  
(glatt)

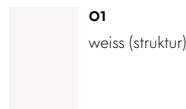

**01**  
weiss (struktur)



**12**  
weiss (glatt)



**03**  
weiss (struktur)



**17**  
Eiche hell

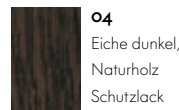

**04**  
Eiche dunkel,  
Naturholz  
Schutzlack

Untergestell

Tischplatte (Contract & Side Tables)



Das VCS (Vitra Configuration System) enthält das gesamte Produktwissen der Vitra Produkte und unterstützt Sie bei der Erstellung von Planungen und Angeboten. Erhältlich bei Ihrem Innendienst oder unter [vcs@vitra.com](mailto:vcs@vitra.com).

Planungsdaten, weitere Informationen und Bildmaterial finden Sie im Vitra Extranet für Architekten: [www.vitra.com/extranet](http://www.vitra.com/extranet). Zur farbverbindlichen Spezifikation bestellen Sie bitte die Vitra Farb- und Materialmusterbox.



# Eames Contract Tables

Charles & Ray Eames, 1968

**vitra.**



Eames Contract Tables

Für die Contract Tables entwarfen Charles und Ray Eames ein universell einsetzbares Untergestell. Formal steht es in enger Beziehung zu den Untergestellen der Soft Pad Group und der Aufbau ähnelt demjenigen der grösseren Eames Segmented Tables.

Die Contract Tables eignen sich hervorragend als kleine Besprechungstische und als Bistrotische für drinnen und draussen. Sie sind erhältlich mit zwei unterschiedlich grossen runden und einer quadratischen Tischplatte.

## Materialien

- **Tischplatte:** in vier Materialien erhältlich. Melamin direktbeschichtet weiss (25 mm) mit glatter, gerader Kunststoffkante in weiss, Furnier in Eiche hell oder dunkel (Europa) (25 mm) mit gerader Furnierkante, Vollkernplatte weiss (12 mm) mit schwarzer Kante oder Hartbelag HPL (25 mm) mit schwarzer Kante.
- **Untergestell:** Kippsicherer Säulenfuss, Vierfussausleger aus Aluminium-Druckguss. Erhältlich in 4 Varianten: Ausleger poliert oder verchromt mit Standrohr in basic dark (RAL 9004), komplett verchromt oder komplett pulverbeschichtet (struktur) in tiefschwarz (RAL 9005) oder weiss (RAL 9010). Die Höhe des Untergestells inkl. eingedrehtem Gleiter beträgt 71 cm, zum Ausgleich von Bodenunebenheiten können die Gleiter bis max. 10 mm herausgedreht werden.
- **Einsatz:** Das pulverbeschichtete Untergestell eignet sich zusammen mit der Vollkernplatte auch für den Aussenbereich.



Ø700 Ø27½"  
Ø800 Ø31½"



750 29½"

Eames Contract Tables,  
ø 700, ø 800

Eames Contract Tables,  
750 x 750

FARBEN UND MATERIALIEN

Eames Contract Tables



01  
glanzchrom



03  
Aluminium  
poliert

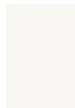

04  
weiss pulver-  
beschichtet  
(struktur)



12  
tiefschwarz  
pulverbeschichtet  
(struktur)



30  
basic dark  
pulverbeschichtet  
(glatt)

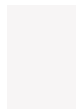

01  
weiss (struktur)

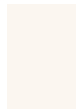

12  
weiss (glatt)

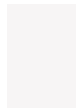

03  
weiss (struktur)



17  
Eiche hell



04  
Eiche dunkel,  
Naturholz  
Schutzlack

Untergestell

Tischplatte (Contract & Side Tables)



Das VCS (Vitra Configuration System) enthält das gesamte Produktwissen der Vitra Produkte und unterstützt Sie bei der Erstellung von Planungen und Angeboten. Erhältlich bei Ihrem Innendienst oder unter [vcs@vitra.com](mailto:vcs@vitra.com).

Planungsdaten, weitere Informationen und Bildmaterial finden Sie im Vitra Extranet für Architekten: [www.vitra.com/extranet](http://www.vitra.com/extranet). Zur farbverbindlichen Spezifikation bestellen Sie bitte die Vitra Farb- und Materialmusterbox.





# Eames Segmented Tables Meeting

vitra.

Charles & Ray Eames, 1964



Eames Segmented Tables Meeting

1964 entwickelten Charles und Ray Eames für die repräsentativen Eames Segmented Tables ein systemisches Untergestell, mit dem verschiedene Tischgrößen und -formen abgebildet werden können. So ist es möglich, neben den sechs von Vitra angebotenen Standardgrößen auch auf weitergehende individuelle Anforderungen einzugehen.

Die Segmented Tables können mit Strom- und USB-Anschlüssen sowie Wireless-Charging ausgerüstet werden, wobei die Kabel unsichtbar durch die Standrohre geführt werden.

## Materialien

- **Tischplatte:** Hartbelag HPL (25 mm) mit schwarzer Kante oder Furnier in Eiche hell oder dunkel (25 mm) mit gerader Furnierkante.
- **Untergestell:** Segment-Untergestelle aus den Segmentbausteinen Fussausleger, Traversenbefestigung, Traverse, Standrohr und Tischplattenaufnahme. Fussausleger und Traversenbefestigung aus Aluminiumdruckguss poliert, verchromt oder pulverbeschichtet; Standrohre und Traversen aus Stahl verchromt oder pulverbeschichtet; Tischplattenaufnahme Aluminiumdruckguss pulverbeschichtet.

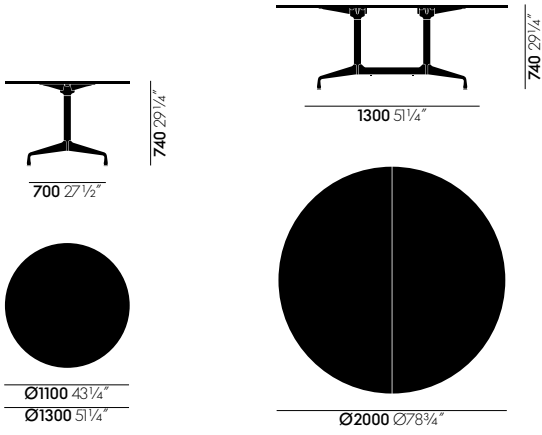

Eames Segmented Table,  
ø 1100, ø 1300

Eames Segmented Table Meeting,  
ø 2000

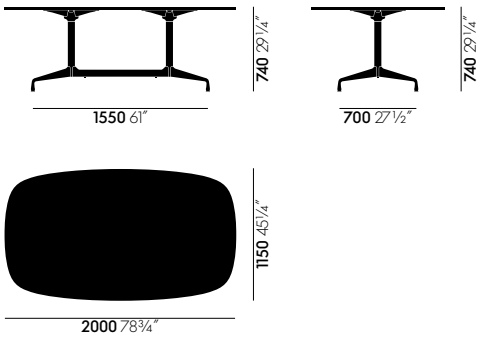

Eames Segmented Table Meeting,  
2000 x 1150

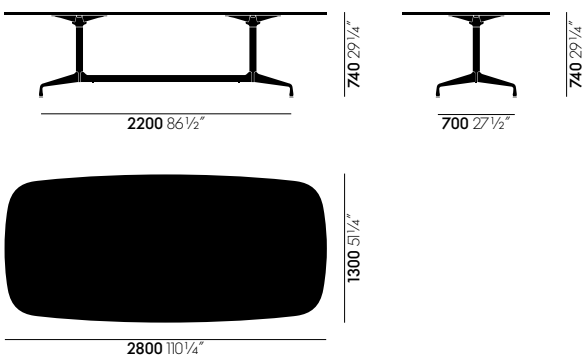

Eames Segmented Table Meeting,  
2800 x 1300

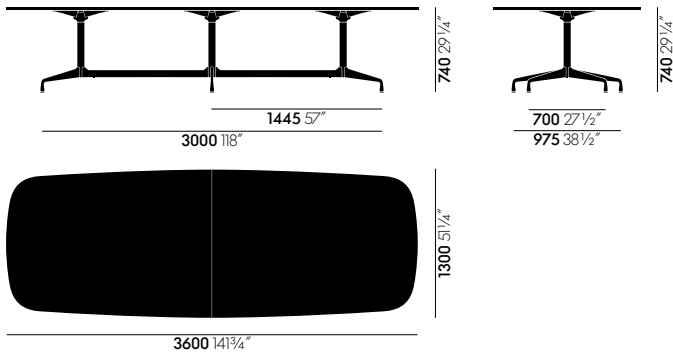

Eames Segmented Table Meeting,  
3600 x 1300

## FARBEN UND MATERIALIEN

### Eames Segmented Tables Meeting

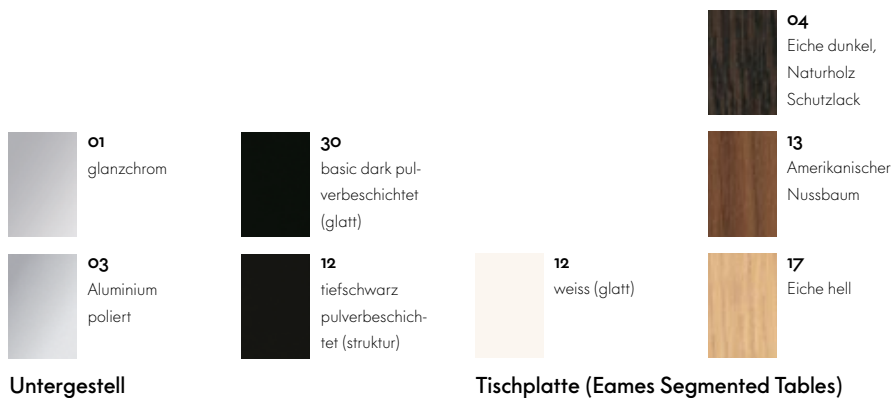

Untergestell

Tischplatte (Eames Segmented Tables)



Das VCS (Vitra Configuration System) enthält das gesamte Produktwissen der Vitra Produkte und unterstützt Sie bei der Erstellung von Planungen und Angeboten. Erhältlich bei Ihrem Innendienst oder unter [vcs@vitra.com](mailto:vcs@vitra.com).

Planungsdaten, weitere Informationen und Bildmaterial finden Sie im Vitra Extranet für Architekten: [www.vitra.com/extranet](http://www.vitra.com/extranet). Zur farbverbindlichen Spezifikation bestellen Sie bitte die Vitra Farb- und Materialmusterbox.

